

Installation Guide

Deck Mount Bath Faucet and Trim

K-T12885

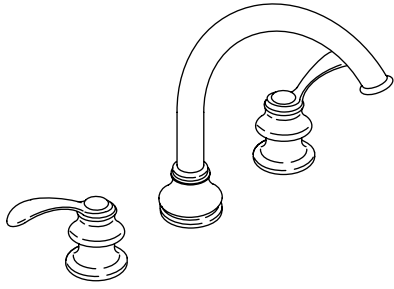

K-T12887

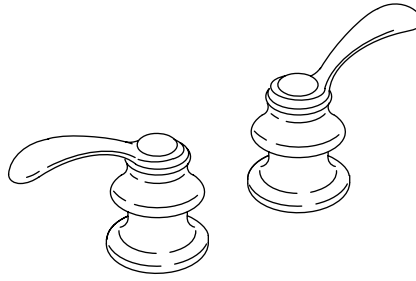

M product numbers are for Mexico (i.e. K-12345**M**)
Los números de productos seguidos de
M corresponden a México (Ej.
K-12345**M**)
Français, page " Français-1"
Español, página " Español-1"

1012558-2-B

THE BOLD LOOK
OF **KOHLER**®

Tools and Materials



Adjustable
Wrench

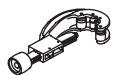

Tube Cutter



Plumbers
Putty

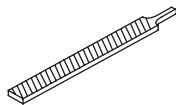

File

Plus:
• Rag



Hex
Wrench



Tape
Measure



Assorted
Screwdrivers

Thank You For Choosing Kohler Company

We appreciate your commitment to Kohler quality. Please take a few minutes to review this manual before you start installation. If you encounter any installation or performance problems, please don't hesitate to contact us. Our phone numbers and website are listed on the back cover. Thanks again for choosing Kohler Company.

Before You Begin

- The valve is sold separately. Please read the instructions packed with the valve for installation procedures.
- Please read all instructions before you begin.
- Shut off the main water supply.
- Observe all local plumbing and building codes.
- Complete the finished deck material before installing.
- Before installation, unpack the new faucet trim and inspect it for damage. Return it to the carton until installation.
- Kohler Co. reserves the right to make revisions in the design of faucets without notice, as specified in the Price Book.

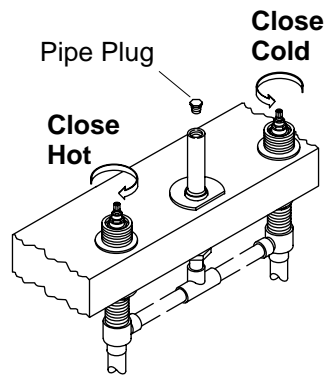

1. Remove the Pipe Plug



WARNING: Risk of personal injury. Lines may be pressurized. Do not lean over the pipe plug when turning or removing the plug.

- Make sure the valves are closed (cold = fully counterclockwise; hot = fully clockwise).
- Turn off the main water supply.
- Wrap a rag around the pipe plug to prevent water spray.

IMPORTANT! Water may purge from the supply tube when you remove the plug.

- Carefully remove the pipe plug.

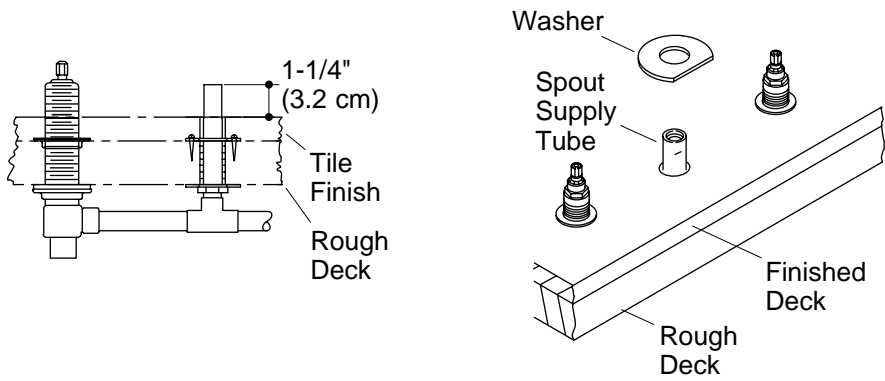

2. Prepare for Spout Installation

- Remove the plaster guard from the spout supply tube.
- Cut off the spout supply tube 1-1/4" (3.2 cm) above the rim, finished deck, or tile.
- Remove all burrs from the supply tube to prevent damage to the O-ring seal.

NOTE: The washer is not needed for rim/finished deck installation.

- If the installation includes a tile covered rough deck, slide the washer, flat side facing forward, onto the supply tube.

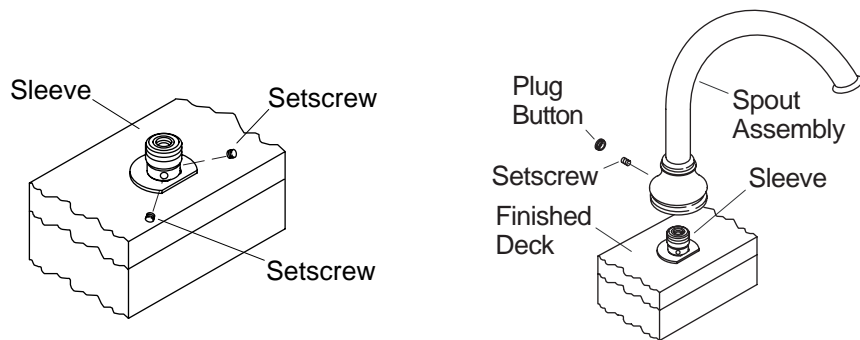

3. Install the Spout

CAUTION: Risk of product damage. Use care when installing the spout assembly to prevent damage to the O-ring seal.

IMPORTANT! Keep the spout supply tube clean above the finished deck to avoid damage to the O-ring seal.

- Loosen the setscrews in the sleeve.
- Use a twisting motion to install the sleeve on the spout supply tube until it contacts the deck or washer.
- Align the sleeve with the setscrews offset from the center (not facing directly forward or backward) of the supply tube.
- Tighten the setscrews.
- Position the spout on the sleeve, and carefully press down until the spout contacts the finished deck.
- Align the spout as desired, and tighten the setscrew.
- Insert the plug button (if included) over the setscrew, flush with the spout surface.

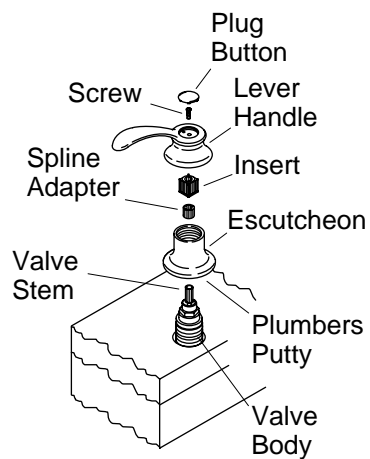

4. Install the Handles

- Close the valves (hot = clockwise, cold = counterclockwise).
- Apply a ring of plumbers putty or other sealant around the underside of the escutcheon according to the manufacturer's instructions.
- Thread the escutcheon onto the valve body. Securely hand tighten.
- Remove any excess putty or sealant.
- Position the spline adapter onto the valve stem.
- Press the insert into the underside of the lever handle.
- Align and install the lever handle onto the valve stem.
- Secure with a screw.
- Press the plug button into the handle.

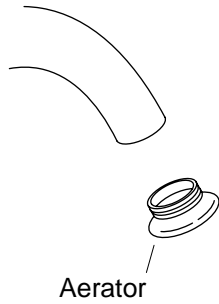

5. Complete the Installation

- Turn off the water (hot = clockwise, cold = counterclockwise).
- Remove the aerator assembly.
- Turn on the main water supply and check for leaks.
- Turn on the hot and cold valves and run water through the spout to remove debris. Check for leaks.
- Turn off the hot and cold valves.
- Reinstall the aerator assembly.

Guide d'installation

Robinet baignoire montage sur comptoir et garniture

Outils et matériels



Clé à molette

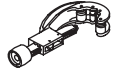

Coupe-tubes



Mastic de plombier

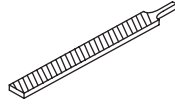

Lime

Plus:
• Chiffon



Clé hexagonale



Mètre ruban

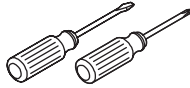

Tournevis assortis

Merci d'avoir choisi la compagnie Kohler

Nous apprécions votre engagement envers la qualité Kohler. Veuillez prendre s'il vous plaît quelques minutes pour lire ce manuel avant de commencer l'installation. Ne pas hésiter à nous contacter en cas de problème d'installation ou de fonctionnement. Nos numéros de téléphone et notre adresse du site internet sont au verso. Merci encore d'avoir choisi la compagnie Kohler.

Avant de commencer

- La valve est vendue séparément. Veuillez s'il vous plaît lire les instructions d'installation emballées avec la valve.
- Veuillez lire toutes les instructions avant de commencer.
- Couper l'alimentation d'eau principale.
- Respecter tous les codes de plomberie et de bâtiment locaux.
- Compléter le matériau du comptoir fini avant d'installer.
- Avant l'installation, déballer la garniture du nouveau robinet et l'examiner pour en déceler tout dommage. Remettre le robinet dans l'emballage jusqu'à l'installation.

Avant de commencer (cont.)

- Kohler Co. se réserve le droit d'apporter toutes modifications au design des robinets et ceci sans préavis, comme spécifié dans le catalogue des prix.

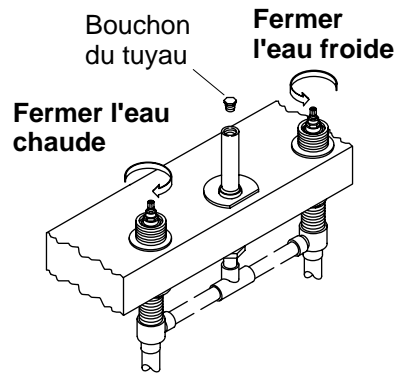

1. Retirer le bouchon du tube



AVERTISSEMENT : Risque de blessure corporelle. Les canalisations peuvent être pressurisées. Ne pas se pencher sur le bouchon du tube au moment de le tourner et de le retirer.

- S'assurer que les robinets soient fermés (côté froid complètement vers la gauche, côté chaud complètement vers la droite).
- Fermer l'alimentation d'eau principale.
- Enrouler une serviette autour du bouchon du tube pour empêcher l'eau de gicler.

IMPORTANT ! L'eau pourrait s'écouler du tube d'alimentation d'eau lorsque le bouchon est retiré.

- Retirer le bouchon de tuyau avec précaution.

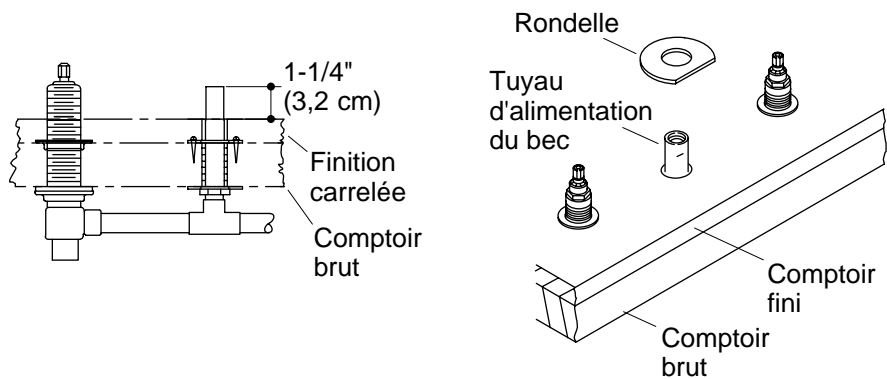

2. Se préparer pour l'installation du bec

- Retirer le renfort de plâtre du tube d'alimentation du bec.
- Couper le tube d'alimentation du bec à 1-1/4" (3,2 cm) au-dessus du rebord, du comptoir fini ou du carrelage.
- Retirer les ébarbures du tube d'alimentation afin d'éviter l'endommagement du joint torique

REMARQUE : La rondelle est inutile dans le cas d'une installation sur rebord/comptoir fini.

- Si l'installation comprend un comptoir brut carrelé, glisser la rondelle, côté plat dirigé vers l'avant, sur le tube d'alimentation.

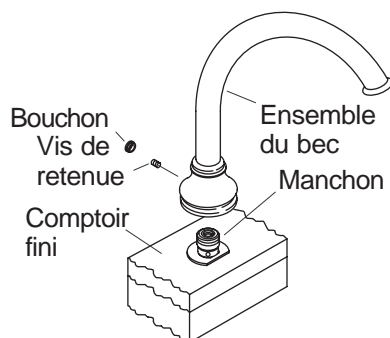
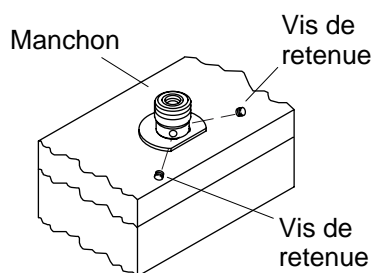

3. Installer le bec



ATTENTION : Risque d'endommagement du produit. Travailler avec soin lors de l'installation de l'ensemble du bec afin d'éviter d'endommager le joint torique.

IMPORTANT ! Garder le tube d'alimentation du bec propre au-dessus du comptoir pour éviter l'endommagement du joint torique.

- Dévisser les vis de retenue sur le manchon.
- Utiliser un mouvement de torsion pour installer le manchon sur le tuyau d'alimentation du bec jusqu'au contact avec le comptoir ou la rondelle.
- Aligner le manchon avec les vis de retenues contre balancées du centre (ne faisant pas directement face vers l'avant ou l'arrière) du tube d'alimentation.
- Serrer les vis de retenue.
- Positionner le bec sur le manchon, et presser délicatement vers le bas jusqu'à ce que le bec touche le comptoir fini.
- Aligner le bec selon le désir et serrer la vis de retenue.
- Insérer le bouchon (si inclus) sur la vis de retenue, à égalité avec la surface du bec.

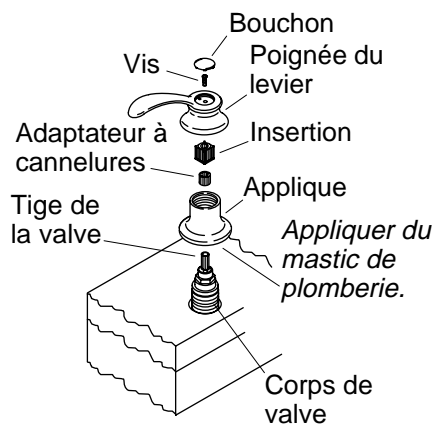

4. Installer les poignées

- Fermer les valves (chaud = vers la droite, froid = vers la gauche).
- Appliquer du mastic de plombier ou équivalent sur le dessous de l'applique selon les instructions du fabricant.
- Visser l'applique sur le corps de valve. Serrer à fond à la main.
- Retirer tout excédent de mastic de plombier ou de joint d'étanchéité.
- Positionner l'adaptateur à cannelures sur la tige de valve.
- Enfoncer l'embout sur le dessous du levier.
- Aligner et installer la poignée du levier sur chaque tige de valve.
- Sécuriser avec une vis.
- Placer le bouchon capsule sur le levier.

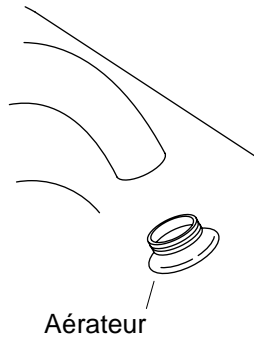

5. Compléter l'installation

- Couper l'alimentation d'eau (chaud = vers la droite, froid = vers la gauche).
- Retirer l'ensemble de l'aérateur.
- Ouvrir l'alimentation d'eau principale et vérifier s'il y a des fuites.
- Ouvrir les valves d'eau chaude et froide et faire couler l'eau à travers le bec pour chasser tous les débris. Vérifier s'il y a des fuites.
- Fermer les valves d'eau chaude et froide.
- Réinstaller l'ensemble aérateur.

Guía de instalación

Grifería de montaje en cubierta o bañera y guarnición

Herramientas y materiales



Llave ajustable

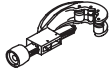

Cortatubos



Masilla de plomería

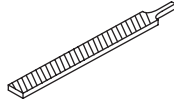

Lima

Más:
• Trapo



Llave hexagonal



Cinta métrica

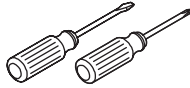

Surtido de destornilladores

Gracias por elegir los productos de Kohler

Apreciamos su elección por la calidad de Kohler. Dedique unos minutos para leer este manual antes de comenzar la instalación. En caso de problemas de instalación o de funcionamiento, no dude en contactarnos. Nuestros números de teléfono y nuestra página web se encuentran en la última página. Gracias nuevamente por escoger a Kohler.

Antes de comenzar

- La válvula se vende por separado. Lea las instrucciones incluidas con la válvula para ver los procedimientos de instalación.
- Lea estas instrucciones atentamente antes de comenzar.
- Cierre el suministro principal de agua.
- Cumpla con todos los códigos locales de plomería y de construcción.
- Termine el revestimiento de la cubierta antes de comenzar la instalación.
- Antes de la instalación, desembale la guarnición de la grifería nueva y revísela para ver si está dañada. Vuelva a colocarla en la caja hasta que la instale.

Antes de comenzar (cont.)

- La empresa Kohler se reserva el derecho de modificar el diseño de la grifería sin previo aviso, tal como se especifica en la lista de precios.

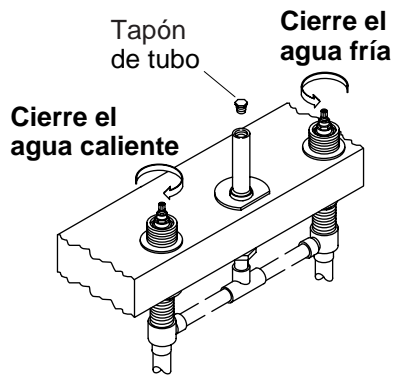

1. Retire el tapón de tubo

⚠ ADVERTENCIA: Riesgo de lesiones personales. Las tuberías pueden estar presurizadas. No se incline sobre el tapón de tubo cuando gire o retire el tapón.

- Verifique que las válvulas estén cerradas (agua fría = completamente a la izquierda; agua caliente = completamente a la derecha).
- Cierre el suministro de agua.
- Envuelva el tapón de tubo en un trapo para impedir que el agua salga a presión.

¡IMPORTANTE! Puede que salga agua del tubo de suministro cuando se quite el tapón.

- Quite el tapón de tubo con cuidado.

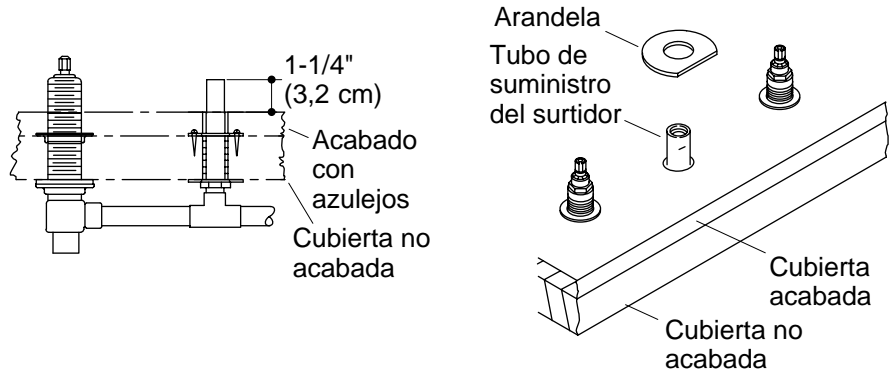

2. Prepare la instalación del surtidor

- Retire el protector de yeso del tubo de suministro del surtidor.
- Corte 1-1/4" (3,2 cm) del tubo de suministro del surtidor por encima del borde, cubierta acabada o azulejo.
- Elimine las rebabas del tubo de suministro para evitar dañar el sello del empaque de anillo (O-ring).

NOTA: La arandela no es necesaria para las instalaciones sobre la cubierta acabada/borde de bañera.

- Si la instalación incluye una cubierta no acabada revestida de azulejos, deslice una arandela (con el lado plano orientado hacia el frente) por el tubo de suministro.

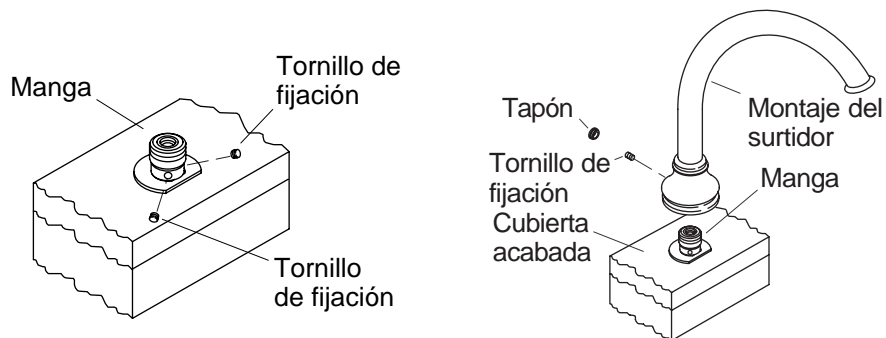

3. Instale el surtidor

⚠ PRECAUCIÓN: Riesgo de daños al producto. Tenga cuidado al instalar el montaje del surtidor para no causar daños al sello del empaque de anillo (O-ring).

¡IMPORTANTE! Mantenga limpio el tubo de suministro del surtidor por encima de la cubierta acabada para evitar dañar el sello del empaque de anillo (O-ring).

- Afloje los tornillos de fijación en la manga.
- Instale la manga en el tubo de suministro del surtidor girándola hasta que haga contacto con la arandela o cubierta.
- Alinee la manga con los tornillos de fijación descentrados (sin estar orientados hacia el frente o hacia atrás) del tubo del surtidor.
- Apriete los tornillos de fijación.
- Coloque el surtidor en la manga y presione hacia abajo con cuidado hasta que el surtidor esté en contacto con la cubierta acabada.
- Alinee el surtidor a la posición deseada y apriete el tornillo de fijación.
- Inserte el tapón (si está incluido) sobre el tornillo de fijación, a ras de la superficie del surtidor.

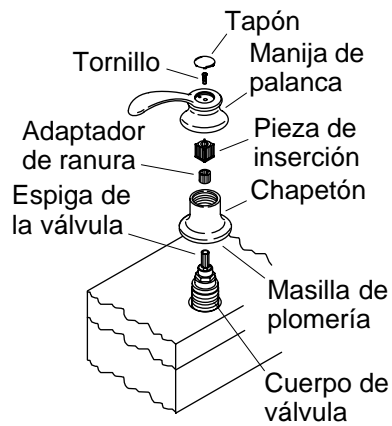

4. Instale las manijas

- Cierre las válvulas (agua caliente = a la derecha, agua fría = a la izquierda).
- Aplique masilla de plomería u otro sellador en la parte inferior del chapetón según las instrucciones del fabricante.
- Enrosque el chapetón en el cuerpo de la válvula. Apriete bien con la mano.
- Elimine el exceso de masilla de plomería o sellador.
- Coloque el adaptador de ranura sobre la espiga de la válvula.
- Presione la pieza de inserción dentro de la parte inferior de la manija de palanca.
- Alinee e instale la manija de palanca sobre la espiga de la válvula.
- Fije con un tornillo.
- Presione el tapón en la manija.

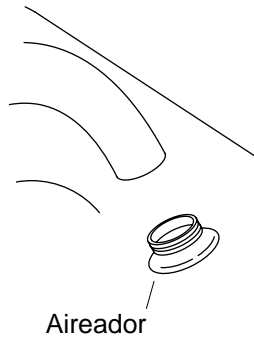

5. Termine la instalación

- Cierre el agua (caliente = derecha, fría = izquierda).
- Retire el montaje del aireador.
- Abra el suministro principal de agua y verifique que no haya fugas.
- Abra las válvulas del agua fría y caliente y deje correr el agua por el surtidor para eliminar los residuos. Verifique que no haya fugas.
- Cierre las válvulas del agua fría y caliente.
- Vuelva a instalar el montaje del aireador.

1012558-2-**B**

1012558-2-**B**

USA: 1-800-4-KOHLER
Canada: 1-800-964-5590
México: 001-877-680-1310

kohler.com

THE BOLD LOOK
OF **KOHLER**®

©2004 Kohler Co.

1012558-2-B