

Installation Guide

Kitchen Sink Faucets

K-7825

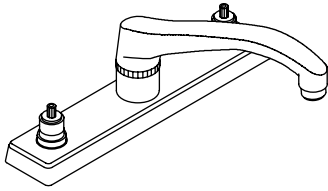

K-7827

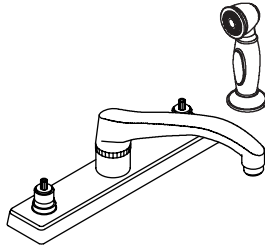

M product numbers are for Mexico (i.e. K-12345**M**)
Los números de productos seguidos de
M corresponden a México (Ej.
K-12345**M**)
Français, page " Français-1"
Español, página " Español-1"

111058-2-AB

THE BOLD LOOK
OF **KOHLER**®

Tools and Materials



Adjustable
Wrench



Plumbers
Putty

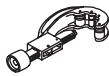

Tube Cutter

Thank You For Choosing Kohler Company

We appreciate your commitment to Kohler quality. Please take a few minutes to review this manual before you start installation. If you encounter any installation or performance problems, please don't hesitate to contact us. Our phone numbers and web site are listed on the back cover. Thanks again for choosing Kohler Company.

Before You Begin

- Observe all local plumbing and building codes.
- Shut off the water supplies.
- Carefully inspect waste and supply tubing for any sign of damage and replace if necessary.
- For new installations, assemble the faucet on the sink before installing the sink.
- Before installation, unpack the new faucet and inspect it for damage. Return the faucet to the carton until you are ready to install it.
- Kohler Co. reserves the right to make revisions in the design of faucets without notice, as specified in the Price Book.

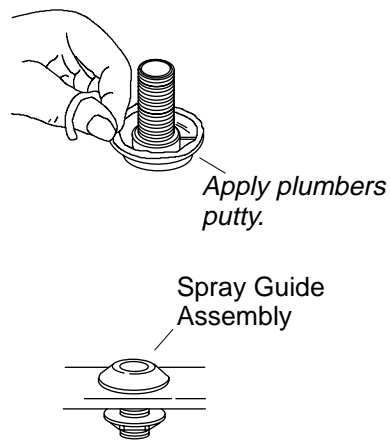

1. Hose Guide Installation

For faucets with a spray unit:

- Apply plumbers putty or other sealant to the spray guide assembly according to the manufacturer's instructions.
- Install the spray guide into the far right hole of the sink.
- Thread the locknut to the spray guide assembly from the underside of the sink.
- Tighten the locknut with a wrench.
- Remove any excess plumbers putty.
- Insert the hose through the top of the spray guide.
- Feed the hose up through the second hole from the left on the sink.
- Apply thread sealant to the hose fitting.
- Secure the hose to the faucet with the hose fitting.
- Wrench tighten the hose fitting.

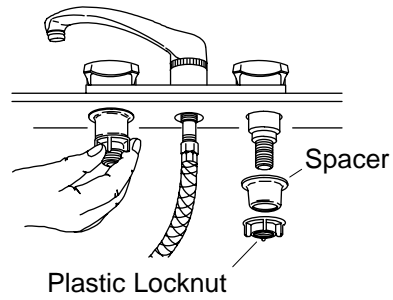
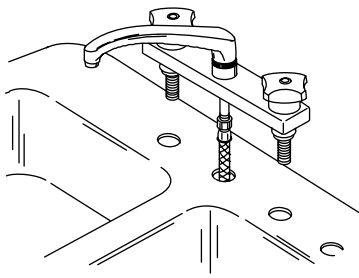

2. Faucet Installation

- Apply a bead of plumbers putty or other sealant to the underside of the undercover according to the manufacturer's instructions.
- Center and align the faucet on the sink.
- Install the spacers and plastic locknuts from the underside of the sink.
- Hand tighten the plastic locknuts. Do not tighten with a wrench.

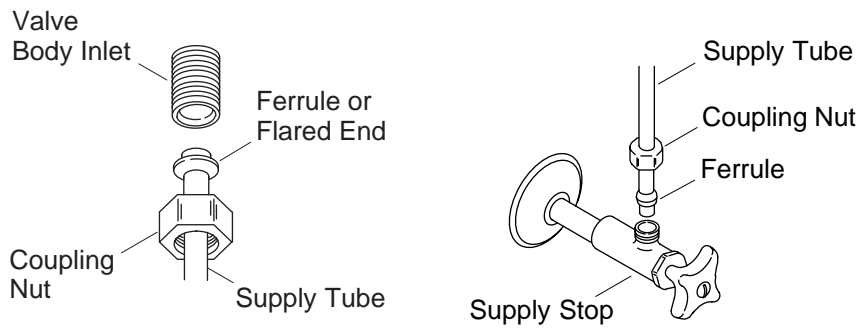

3. Supply Installation

NOTE: If the supply tubes need to be cut, allow for required penetration of the tube into the supply stop.

NOTE: If the sink is not installed, install it at this time. Be sure to follow all instructions packed with the sink.

- Remove the burrs from all tubing cuts.
- Slip the coupling nuts onto the supply tubes.
- Position the round end of the supply tube (either flared or ferrule) squarely into the valve body inlet.
- Hand tighten the coupling nuts.
- Carefully bend the supply tubes to align them with the supply stops.
- Slide the coupling nuts and ferrules from the stops onto the supply tubes.
- Insert the supply tubes into the outlets of the shut-off valves.
- Tighten the coupling nuts on the shut-off valves.
- Turn on the water supply.

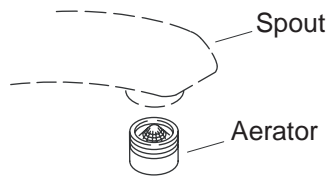

4. Installation Checkout

- Ensure that both faucet handles are turned off. Hot is clockwise close and cold is counterclockwise close.
- Turn on the hot and cold water supplies.
- Check for leaks.
- Remove the aerator by turning it counterclockwise.
- Turn on the hot and cold faucet handles for one minute to flush debris from the faucet.
- Close the hot and cold water handles.
- Reattach the aerator by turning it clockwise until hand tight.

Guide d'installation

Robinets d'évier de cuisine

Outils et matériels

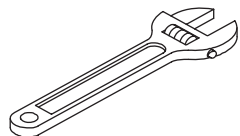

Clé à
molette



Mastic de
plombier

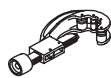

Coupe-tubes

Merci d'avoir choisi la compagnie Kohler

Nous apprécions votre engagement envers la qualité Kohler. Veuillez prendre s'il vous plaît quelques minutes pour lire ce manuel avant de commencer l'installation. Ne pas hésiter à nous contacter en cas de problème d'installation ou de fonctionnement. Nos numéros de téléphone et adresse internet sont au verso. Merci encore d'avoir choisi la compagnie Kohler.

Avant de commencer

- Respecter tous les codes de plomberie et de bâtiment locaux.
- Couper les alimentations d'eau.
- Vérifier avec soin si l'évacuation ou les tubes d'alimentation pour déceler tout signe d'endommagement et remplacer si nécessaire.
- Pour de nouvelles installations, installer le robinet sur l'évier avant d'installer ce dernier.
- Avant l'installation, déballer le nouveau robinet et l'examiner pour en déceler tout dommage. Remettre le robinet dans son emballage de protection jusqu'à être prêt à l'installation.

Avant de commencer (cont.)

- Kohler Co. se réserve le droit d'apporter toutes modifications au design des robinets et ceci sans préavis, comme spécifié dans le catalogue des prix.

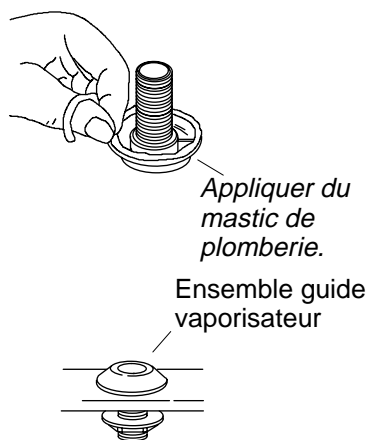

1. Installer le guide du flexible

Pour les robinets avec unité de vaporisateur:

- Appliquer du mastic d'étanchéité ou un produit semblable à l'ensemble du guide de vaporisateur selon les instructions du fabricant.
- Installer le guide du vaporisateur dans l'orifice extrême droit de l'évier.
- Visser le contre-écrou sur l'ensemble du guide du vaporisateur d'en-dessous de l'évier.
- Serrer le contre-écrou à l'aide d'une clé.
- Retirer tout excédent de mastic de plombier.
- Insérer le flexible à travers par la partie supérieure du guide du vaporisateur.
- Alimenter le flexible à travers le second orifice de la gauche de l'évier.
- Appliquer un ruban d'étanchéité pour filetages sur les raccords du tuyau.
- Sécuriser le tuyau au robinet avec le raccord.
- Serrer à la clé le raccord du tuyau.

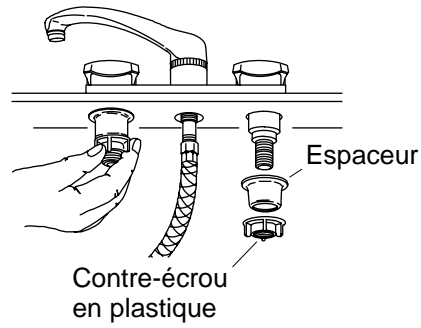
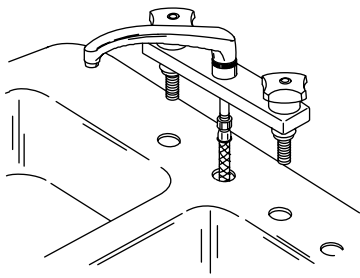

2. Installation du robinet

- Appliquer du mastic d'étanchéité ou un produit semblable sur le dessous de la sous-applique selon les instructions du fabricant du mastic.
- Centrer et aligner le robinet sur l'évier.
- Installer les espaceurs et les contre-écrous en plastique d'en-dessous de l'évier.
- Serrer les contre-écrous en plastique à la main. Ne pas serrer à clé.

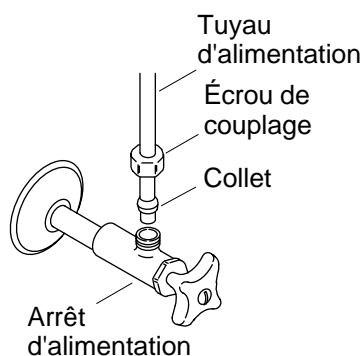
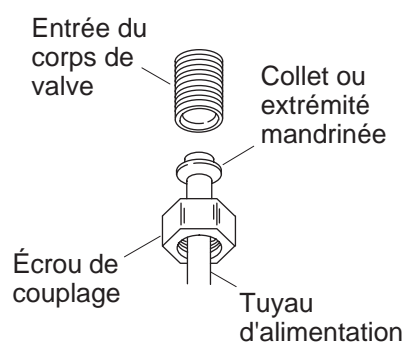

3. Installer l'alimentation

REMARQUE : Si les tubes d'alimentation doivent être coupés, prévoir la longueur d'emboîtement dans l'arrêt d'alimentation.

REMARQUE : Installer l'évier à cet instant, s'il ne l'est pas déjà. S'assurer de suivre les instructions emballées avec l'évier.

- Retirer les ébarbures de toutes les découpes de tuyauterie.
- Glisser les écrous de couplage sur les tuyaux d'alimentation.
- Positionner l'extrémité arrondie du tube d'alimentation (soit mandriné ou bague d'extrémité) d'équerre sur l'entrée du corps de la valve.
- Serrer les écrous de couplage à la main.
- Courber délicatement les tubes d'alimentation pour les alignés avec les robinets d'arrêt.
- Glisser les écrous de couplage et bagues d'extrémité sur les tuyaux d'alimentation.
- Insérer les tubes d'alimentation dans les sorties des valves d'arrêt.
- Serrer les écrous de couplage sur les valves d'arrêt.
- Ouvrir l'alimentation d'eau.



4. Vérification de l'installation

- S'assurer de fermer les deux poignées de robinet. Le chaud est à droite et froid est vers la gauche.
- Ouvrir les alimentations d'eau chaude et froide.
- Vérifier s'il y a des fuites.
- Retirer l'aérateur en le tournant vers la gauche.
- Ouvrir l'eau chaude et froide pendant une minute pour purger les débris du robinet.
- Fermer les poignées d'eau chaude et froide.
- Rattacher l'aérateur en le pivotant vers la droite jusqu'au serrage.

Guía de instalación

Griferías de fregadero de cocina

Herramientas y materiales



Llave
ajustable



Masilla de
plomería

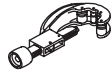

Cortatubos

Gracias por elegir los productos de Kohler

Apreciamos su elección por la calidad de Kohler. Dedique unos minutos para leer este manual antes de comenzar la instalación. En caso de problemas de instalación o de funcionamiento, no dude en contactarnos. Nuestros números de teléfono y nuestra página web se encuentran en el reverso de esta guía. Gracias nuevamente por escoger a Kohler.

Antes de comenzar

- Cumpla con todos los códigos locales de plomería y de construcción.
- Cierre los suministros de agua.
- Revise con cuidado los tubos de suministro y de desagüe para ver si están dañados y cámbielos de ser necesario.
- En las instalaciones nuevas, monte la grifería en el fregadero antes de instalar el fregadero.
- Antes de la instalación, desembale la grifería nueva y revise con cuidado todas las piezas para ver si están dañadas. Luego, vuelva a poner la grifería en la caja hasta el momento de la instalación.

Antes de comenzar (cont.)

- La empresa Kohler se reserva el derecho de modificar el diseño de la grifería sin previo aviso, tal como se especifica en la lista de precios.



1. Instale la guía de la manguera

Para las griferías con rociador:

- Aplique masilla de plomería u otro sellador en el montaje de la guía del rociador según las instrucciones del fabricante.
- Instale la guía del rociador en el último orificio a la derecha del fregadero.
- Enrosque la contratuerca en el montaje de la guía del rociador por debajo del fregadero.
- Apriete la contratuerca con una llave.
- Elimine el exceso de masilla de plomería.
- Inserte la manguera a través de la parte superior de la guía de la manguera.
- Deslice la manguera a través del segundo orificio desde la izquierda del fregadero.
- Aplique cinta selladora de roscas a la conexión de la manguera.
- Fije la manguera a la grifería con la conexión de la manguera.
- Apriete la conexión de la manguera con una llave.

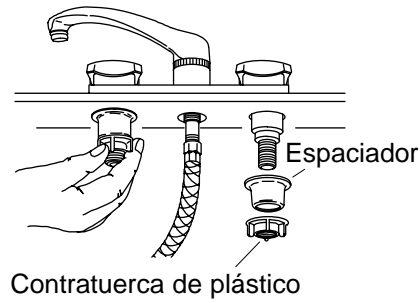
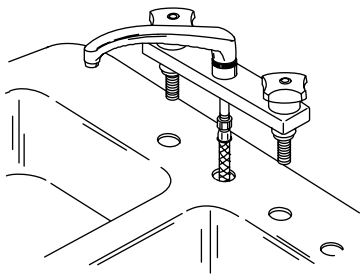

2. Instalación de la grifería

- Aplique una tira de masilla de plomería u otro sellador por debajo de la placa inferior según las instrucciones del fabricante.
- Centre y alinee la grifería en el fregadero.
- Instale los espaciadores y las contratuercas de plástico, por la parte inferior del fregadero.
- Apriete las contratuercas de plástico con la mano. No apriete con una llave.

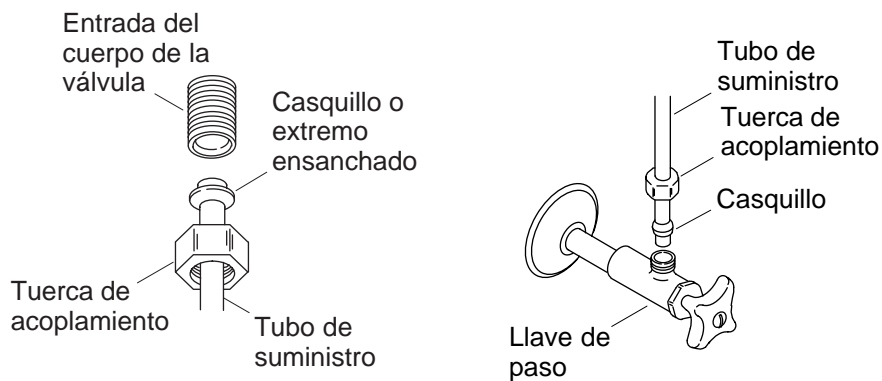

3. Instale los suministros

NOTA: Si se deben cortar los tubos de suministro, permita que el tubo penetre lo suficiente en la llave de paso.

NOTA: Si el fregadero no está instalado, instálelo en este momento. Asegúrese de seguir todas las instrucciones incluidas con el fregadero.

- Elimine las rebabas de todos los tubos cortados.
- Coloque las tuercas de acoplamiento en los tubos de suministro.
- Coloque el extremo redondeado del tubo de suministro (ensanchado o de casquillo) a escuadra en la entrada del cuerpo de la válvula.
- Apriete las tuercas de acoplamiento con la mano.
- Doble los tubos de suministro con cuidado para alinearlos con las llaves de paso.
- Deslice las tuercas de acoplamiento y los casquillos de las llaves de paso por los tubos de suministro.
- Inserte los tubos de suministro en las salidas de las llaves de paso.
- Fije las tuercas de acoplamiento en las llaves de paso.
- Abra el suministro de agua.

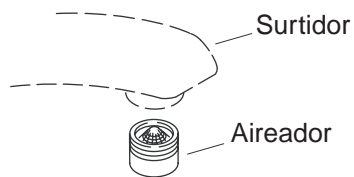

4. Verificación de la instalación

- Verifique que ambas manijas de la grifería estén cerradas. El agua caliente se cierra a la derecha y el agua fría se cierra a la izquierda.
- Abra los suministros del agua fría y caliente.
- Verifique que no haya fugas.
- Gire el aireador hacia la izquierda para quitarlo.
- Abra las manijas del agua caliente y fría durante un minuto para eliminar los residuos de la grifería.
- Cierre las manijas del agua fría y caliente.
- Vuelva a montar el aireador girándolo a la derecha hasta que esté apretado con la mano.

111058-2-**AB**

USA: 1-800-4-KOHLER
Canada: 1-800-964-5590
México: 001-877-680-1310

kohler.com

THE BOLD LOOK
OF **KOHLER**®

©2004 Kohler Co.

111058-2-AB