

W
WESTWOOD DESIGN



Assembly Instructions
Saffron Dressing Combo
Instructions Pour Assembler
Collection Saffron - Combo



WARNING: FALL HAZARD



- TO PREVENT DEATH OR SERIOUS INJURY, ALWAYS KEEP CHILD WITHIN ARM'S REACH.
- THIS PRODUCT NOT TO BE USED AS A CHANGING TABLE UNLESS EQUIPPED WITH CHANGING PAD AS DESCRIBED BELOW.
- READ ALL INSTRUCTIONS BEFORE USE OF THE CHANGING TABLE OR THE CHANGING PAD.
- DO NOT USE CHANGING TABLE OR CHANGING PAD IF BROKEN.
- KEEP ALL INSTRUCTIONS FOR THE FUTURE.
- USE ONLY AN APPROVED CHANGING PAD THAT MEETS F23388-04. THE PAD WILL HAVE A LABEL THAT INDICATES IT MEETS F23388-04 AND MAY BE SOLD BY ANOTHER MANUFACTURER. FOLLOW ALL PAD MANUFACTURER'S INSTRUCTIONS.

Congratulations on your purchase of a Westwood product. We take great pride in the quality and design of our furniture. The safety of your child is our highest priority. It is important that you read these instructions carefully and completely to ensure that this product functions as it was designed.

After opening the package, check to see that all the parts are present. If you think something is missing, please contact your retailer, and they can arrange to have the missing parts quickly replaced. You can also contact Westwood directly, by calling 1-908-719-4707, or emailing support@westwoodbaby.com.

If any aspect of these instructions is unclear, please contact your retailer or Westwood for assistance.

Parts Included in Package:

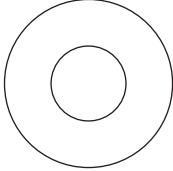
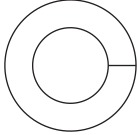
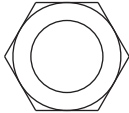
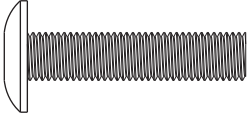
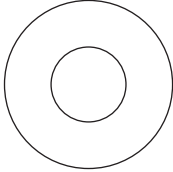
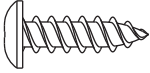
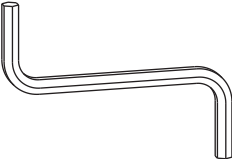
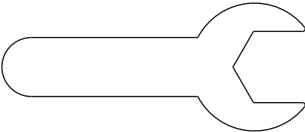
A Galley Rail Back 	B 2 x Galley Rail Side 		
C 4 x Foot 	D 4 x Metal Washer 	E 4 x Lock Washer 	F 4 x Nut 
G 4 x Allen Head Bolt 	H 4 x Nylon Washer 	I 2 x Wood Screw 	J Wrench 
K Wrench 			

Step 1

- A.** Unpack all the components from the packaging. The feet are located in the drawer.
- B.** Flip the combo over onto its top and insert the threaded end of the foot into the angled bracket as shown. Add a metal washer (D), a lock washer (E), then the nut (F), and tighten securely with the wrench (K). Repeat for the other 3 feet.

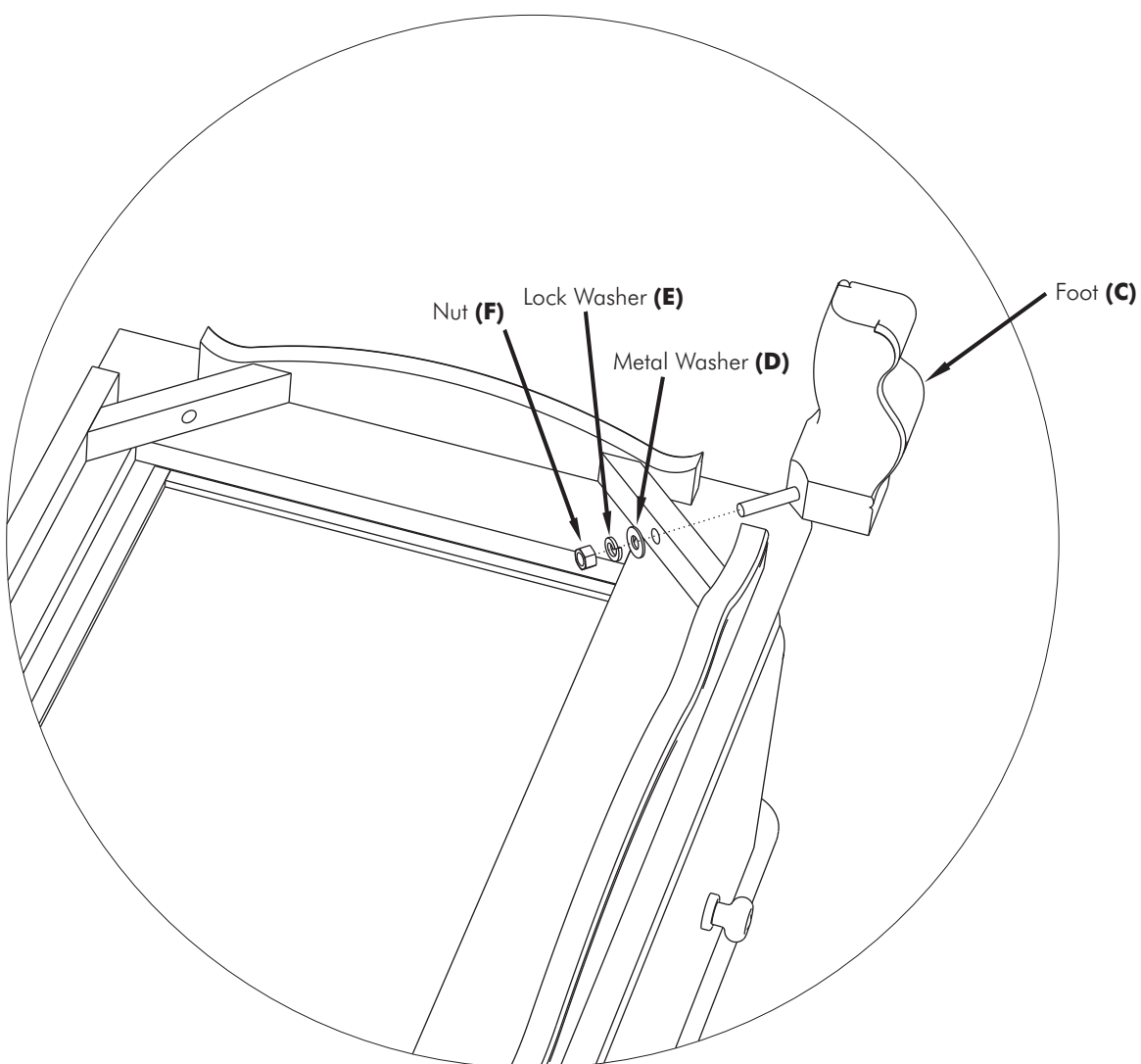

Step 2

- A.** Align the holes in the galley rail sides (B) with the holes in the galley rail back (A).
- B.** Place a nylon washer (H) onto a bolt (G), then thread it through the hole. Tighten securely using a allen wrench (J). Repeat for the other hole.
- C.** Repeat for the other side.

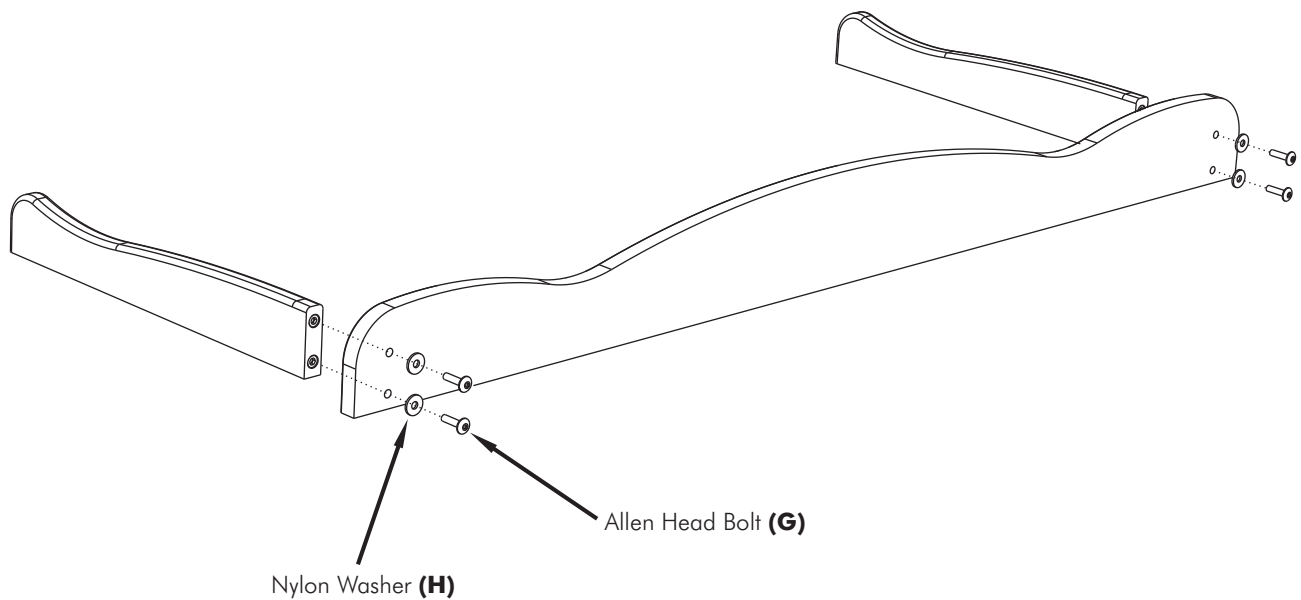

Step 3

- A.** If you are using a changing pad, secure it to the combo using the straps as instructed by the pad manufacturer.
- B.** Center the galley rail on the top, then screw the wood screws (I) through the holes on the mounting plates and into the combo.

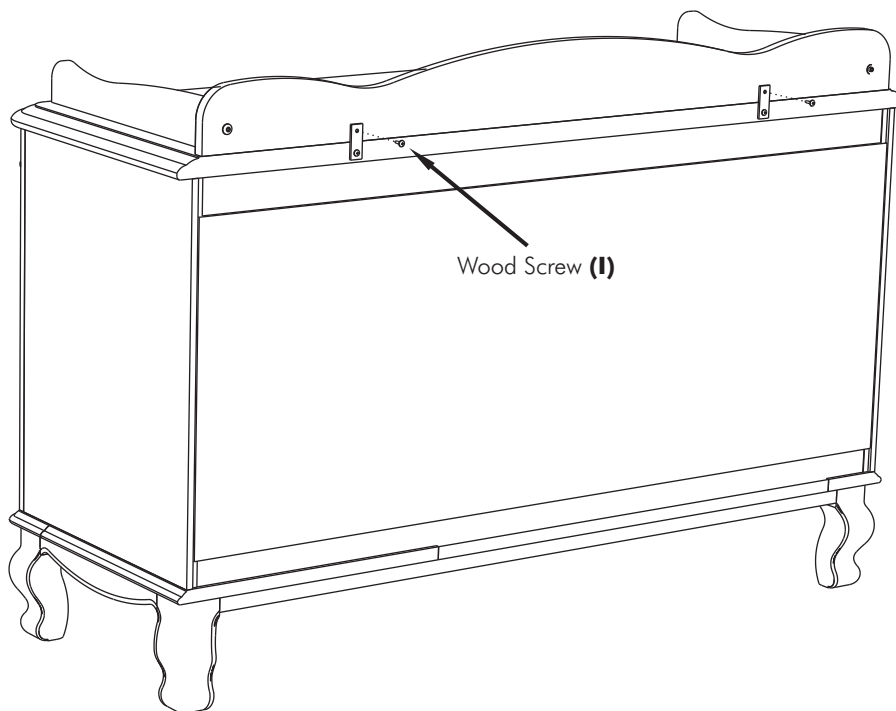

W
WESTWOOD DESIGN

635 N. Billy Mitchell Rd., Ste. B
Salt Lake City, UT 84116
Phone: 1-908-719-4707
support@westwoodbaby.com

August 7, 2006



MISE EN GARDE : RISQUE DE CHUTE



- POUR PRÉVENIR DES BLESSURES SÉRIEUSES OU MORTELLES, TOUJOURS GARDER L'ENFANT À PORTÉE DE LA MAIN.
- CE PRODUIT NE DOIT PAS ÊTRE UTILISÉ COMME TABLE À LANGER À MOINS QU'IL NE SOIT ÉQUIPÉ D'UN COUSSIN À LANGER TEL QUE DÉCRIT PLUS BAS.
- LIRE TOUTES LES INSTRUCTIONS AVANT D'UTILISER LA TABLE À LANGER OU LE COUSSIN À LANGER.
- NE PAS UTILISER LA TABLE À LANGER NI LE COUSSIN À LANGER S'ILS SONT BRISÉS.
- CONSERVER TOUTES CES INSTRUCTIONS POUR USAGE FUTUR.
- UTILISER SEULEMENT UN COUSSIN À LANGER QUI RÉPOND AUX NORMES DE SÉCURITÉ. CE COUSSIN DEVRA ÊTRE MUNI D'UNE ÉTIQUETTE INDIQUANT QU'IL RENCONTRE LES NORMES DE SÉCURITÉ ET POURRA ÊTRE VENDU PAR UN AUTRE MANUFACTURIER. SUIVRE TOUTES LES INSTRUCTIONS DU MANUFACTURIER DU COUSSIN.

Félicitations pour votre achat d'un produit Westwood. Nous sommes très fiers de la qualité et de la conception de nos meubles. La sécurité de votre enfant est notre plus grande priorité. Il est important que vous lisiez ces instructions de manière attentive et complète pour vous assurer que ce produit fonctionne tel qu'il a été conçu.

Après l'ouverture de l'emballage, vérifiez que toutes les composantes du produit sont présentes. Si vous pensez qu'un des éléments manque, veuillez communiquer avec votre détaillant et il pourra vous obtenir les pièces manquantes rapidement. Vous pouvez aussi contacter directement Westwood, en téléphonant au 1-908-719-4707, ou par courrier électronique à .

Si l'un des aspects des instructions n'était pas clair, veuillez communiquer avec votre marchand ou avec Westwood pour de l'aide.

Pièces Incluses Dans L'Emballage:

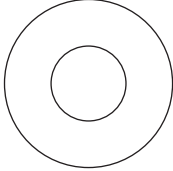
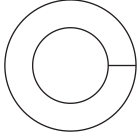
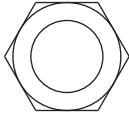
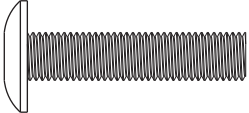
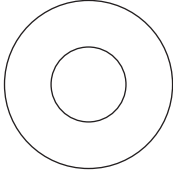
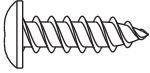
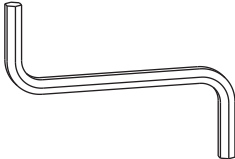
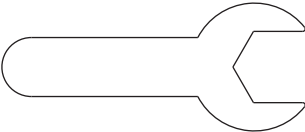
A Barrière Arrière 	B 2 x Barrière Latérale 		
C 4 x Patte 	D 4 x Rondelle de Métal 	E 4 x Rondelle à Verrou 	F 4 x Écrou 
G 4 x Boulon à tête Allen 	H 4 x Rondelle de Nylon 	I 2 x Vis à bois 	J Clé Allen 
K Clé 			

Étape 1

- A.** Déballez toutes les pièces de l'emballage. Les pieds se trouvent dans le tiroir.
- B.** Retournez le combo sur le dessus et insérez le bout fileté d'une patte dans le support en angle tel que montré. Ajoutez une rondelle de métal (D), une rondelle à verrou (E), puis l'écrou (F), et resserrez fermement à l'aide de la clé (K). Répétez pour les 3 autres pattes.

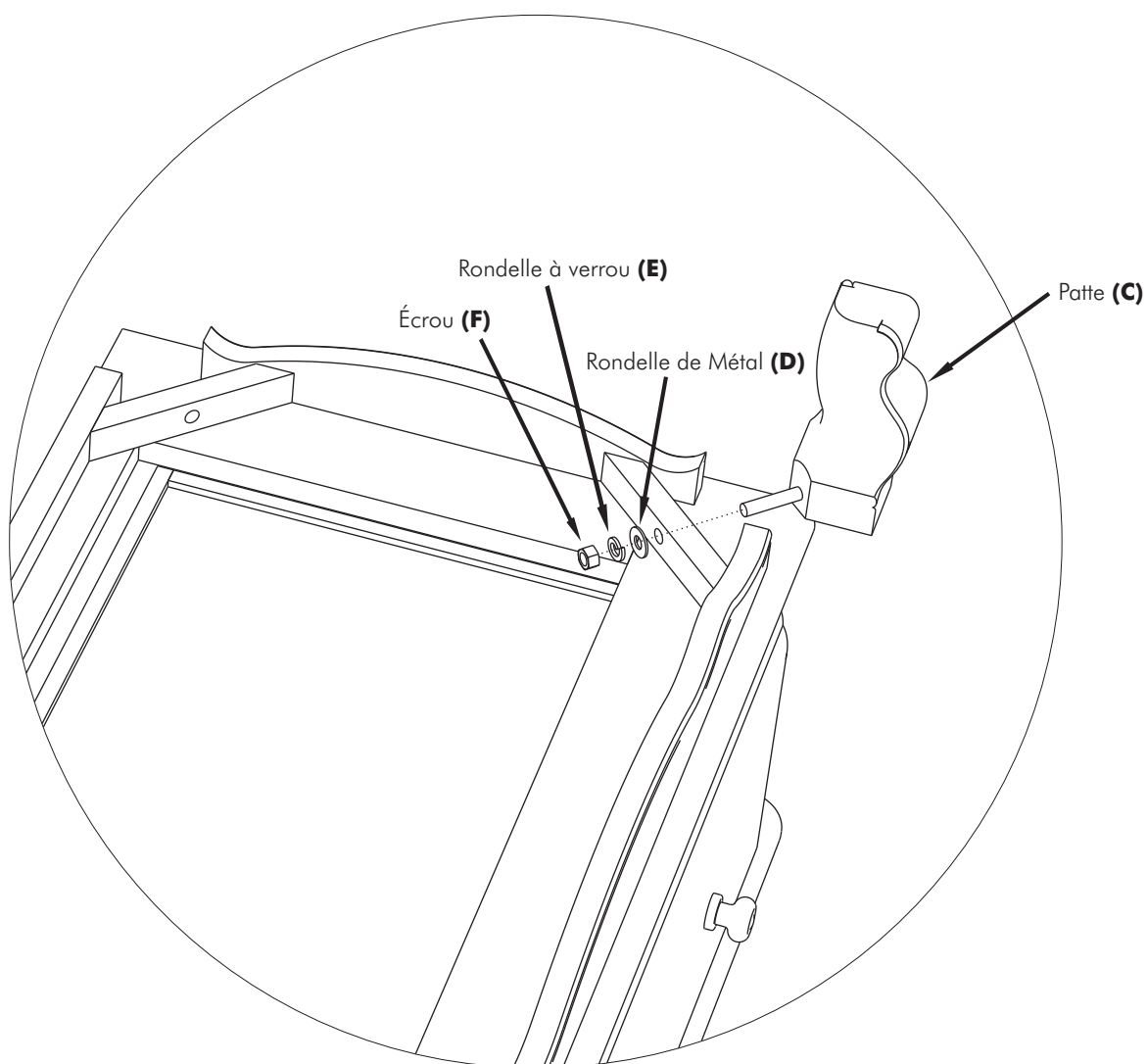

Étape 2

A. Alignez les trous des barrières latérales (B) avec les trous de la barrière arrière (A).

B. Placez une rondelle de nylon (H) sur un boulon (G), puis insérez-le dans le trou. Serrez fermement en utilisant la clé Allen (J), et répétez pour l'autre trou.

C. Répétez pour l'autre côté.

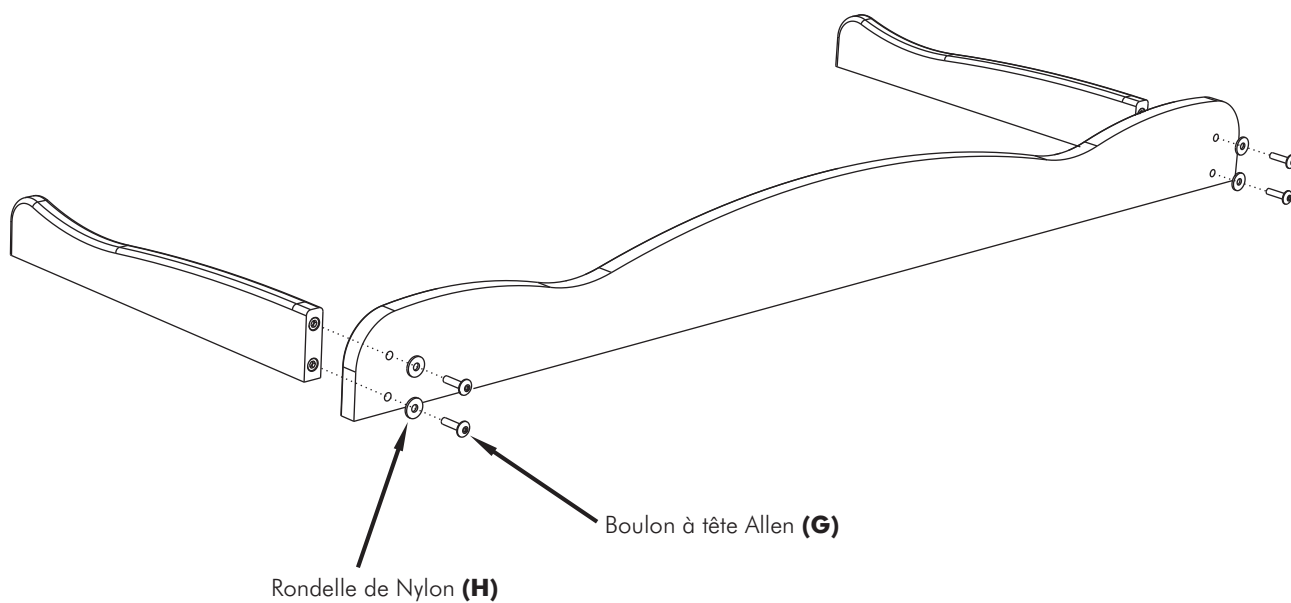

Étape 3

A. Si vous utilisez un coussin à langer, attachez-le au combo de façon sécuritaire à l'aide des courroies tel que décrit dans les instructions du manufacturier du coussin à langer.

B. Centrez l'ensemble des barrières sur le dessus, puis fixez avec les vis à bois (I) à travers les trous des plaques arrière et dans le combo.

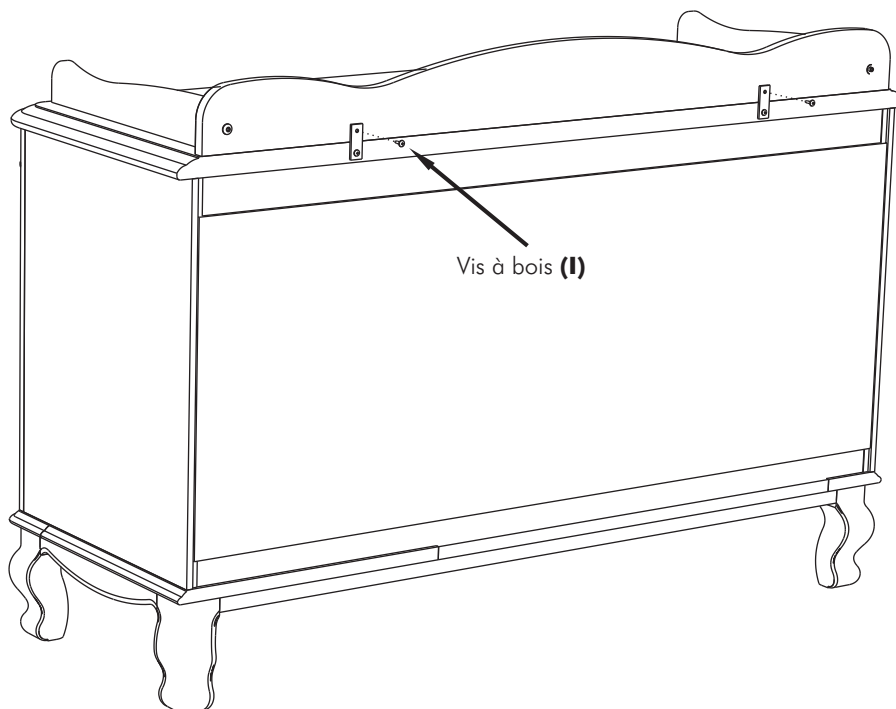

W

WESTWOOD DESIGN

635 N. Billy Mitchell Rd., Ste. B

Salt Lake City, UT 84116

Phone: 1-908-719-4707

support@westwoodbaby.com

August 7, 2006